

# Handbuch Gebrauchsanleitung



**Infrarotkabine**

**PHÖNIX**

## VORWORT

Vielen Dank für den Kauf unseres Produktes.

Bitte lesen Sie dieses Handbuch sorgfältig vor der Montage. Notieren Sie sich unbedingt die Seriennummer Ihrer Kabine, da diese bei Reparaturen / Ersatzteilbestellungen benötigt wird.

## WICHTIG!

Installation und eventuelle Reparaturen nur vom Elektrofachmann ausführen lassen!

Überprüfen Sie die Stromversorgung und stellen sie sicher, dass die Steckdose ordnungsgemäß geerdet ist.

An der Steckdose keine anderen Geräte anschließen.

Bei Nichtbenutzung der Kabine den Hauptschalter ausschalten (roter Schalter auf dem Kabinendach).

Wärmekabine nur auf einem flachen, ebenen und trockenen Untergrund aufstellen.

## GEFAHR

Infrarotstrahler dürfen nicht mit Wasser in Berührung kommen; in der Kabine dürfen keine Duschküsten installiert werden.

Strahler nicht abdecken, ansonst Brandgefahr durch Überhitzung.

Halten Sie immer brennbare oder leicht brennbare Materialien / Gegenstände (z.B..Handtuch) fern vom Infrarotstrahler.

Den Heizstrahler im und kurz nach dem Betrieb nicht berühren, es besteht Verbrennungsgefahr durch heiße Teile.

Die Glühbirne wird warm. Wenn die Lampe ausgetauscht werden muss, lassen sie die Lampe abkühlen. Stromversorgung vor Austausch unterbrechen.

Falls die Elektro-Anschlussleitung beschädigt werden sollte, unbedingt von einem Elektrofachmann auswechseln lassen !

## ACHTUNG!

Bei Krankheiten oder sonstigen gesundheitlichen Beschwerden, vor allem aber bei Herz- oder Kreislaufstörungen oder wenn Sie Medikamente einnehmen, sollten Sie vor dem Gebrauch der Infrarotkabine unbedingt einen Arzt konsultieren.

Kinder und gebrechliche Menschen dürfen sich nie unbeaufsichtigt in der Infrarotkabine aufhalten.

Empfinden Sie bei Anwendung des Infrastrahlers Unbehagen, sofort die Kabine verlassen und ärztlichen Rat einholen.

Benützen Sie eine Infrarotkabine nie, wenn Sie Alkohol, starke Medikamente oder Drogen genommen haben.

## Technische Daten

Modell		PHÖNIX
Kabinen Material		Kanadische Zeder
Länge		1300 mm
Breite (Tiefe)		1000 mm
Höhe		2000 mm
Spannung		230 volt 50Hz
Strahler	Typ	IR-(Rotlicht)
	Gesamtleistung	1900 W 8.3A
	Rückwand	300 W x 3
	Vorderwand	300 W x 2
	Waden	400W

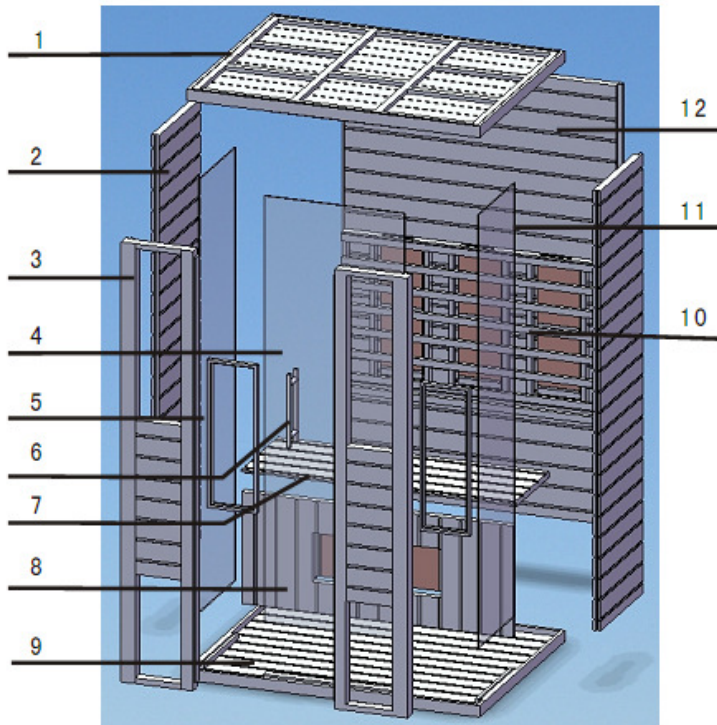

## Stückliste



### Einzelteilübersicht (Abweichungen möglich)

Pos	Name	Stück	Pos	Name	Stück
1	Dach	1	7	Bank	1
2	Seitenwand	2	8	Auflageholz	1
3	Vorderwand	2	9	Fußboden	1
4	Glastür	1	10	Rückengitter	1
5	Vordergitter	2	11	Seitenscheibe	2
6	Türgriff	1	12	Rückwand	1

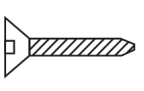
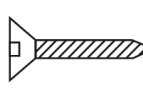
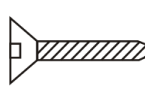
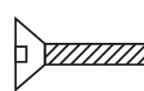
### Kleinteilübersicht (Abweichungen möglich)

				
4x40	4x45	4x50	4x60	Einschubdichtung
27 Stk.	2 Stk.	4 Stk.	8 Stk.	2 Stk.

## Montageanleitung

### Montagehinweise

Bitte entfernen Sie die Transportverpackung und überprüfen Sie, dass Ihre Infrarotkabine vollständig und unbeschädigt geliefert wurde.

Der Aufbau der Kabine sollte unbedingt von 2 Personen durchgeführt werden.

Zur Aufstellung dieser Kabine ist eine Mindestraumhöhe von 2120 mm notwendig.

### Notwendiges Werkzeug

Spiralbohrer (Kit)

Inbusschlüssel

Elektroschrauber

Stehleiter

Bleistift

Rollmaß

gerader Schraubenzieher

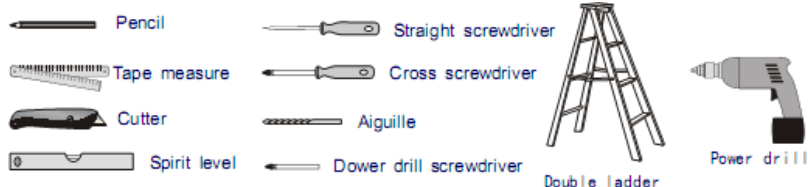

Wasserwaage

Kreuzschraubenzieher

### Montageschritte

- 1) Bodeneinheit auf dem Fußboden positionieren und anhand einer Wasserwaage auf Ebenheit prüfen. Aufstellen der Rückwand und der Seitenwand und verschrauben der Seitenwand mit dem Fußboden.
- 2) Einsetzen der Seitenscheibe und Vorderwand
- 3) Montage des Daches Stellen Sie sicher, dass die Kabel durch die entsprechenden Löcher des oberen Bereiches ragen. Verschrauben der Vorderwand mit dem Dach und Fußboden.
- 4) Montage der Vordergitter
- 5) Verschrauben des Auflageholzes und der Steckverbindung. Einlegen der Bank.
- 6) Befestigung des Rückengitters. (Abstand von Sitzbank Oberfläche Panell ca. 20 mm)

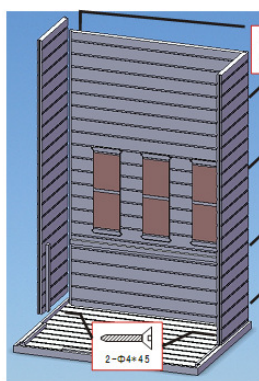

(1)

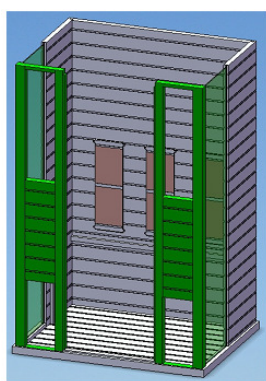

(2)

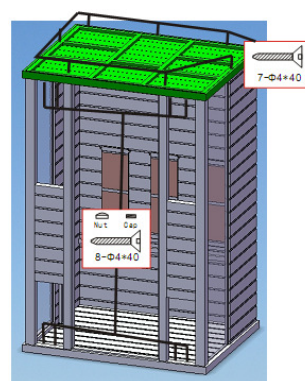

(3)

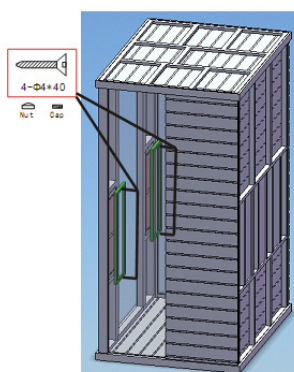

(4)

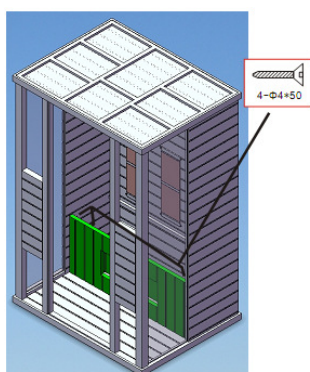

(5) (6)

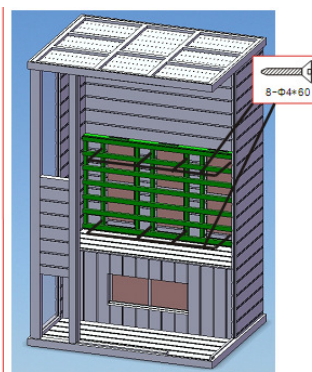

## Montageanleitung

7) Montage der Glastür und des Türgriffes. Sollte die Tür nicht schließen, kann sie an den beiden Scharnieren neu justiert werden..

8) Drücken Sie die Einschubdichtungen von außen in die Nut zwischen den Seitenscheiben und stellen Sie auf dem Kabinendach die Kabelverbindungen her (alle Kabel sind gekennzeichnet).

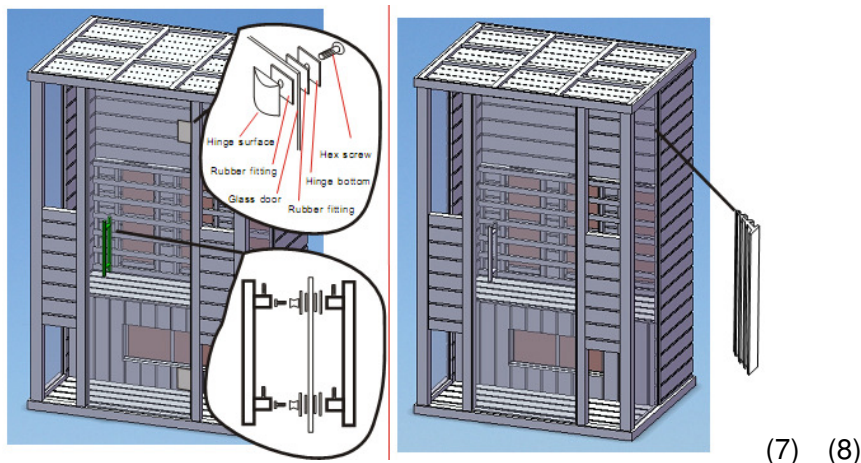

## Schaltplan

Plug / Stecker

Main switch / Hauptschalter

Electric control box / Steuerungseinheit

Input voltage / Eingangsspannung

Power rating / Nennbelastbarkeit

Current rating / Aktueller Wert

Safety grade / Sicherheitsgrad

Model / Modell

Calves / Waden

Front / Front

Back / Rücken

Fan / Lüfter

Temperature control / Temperaturfühler (Rückwand)

Speaker / Lautsprecher

Antenna / Antenne

Color light / Farbe Licht

Temperature sensor (roof) / Temperaturfühler (Dach)

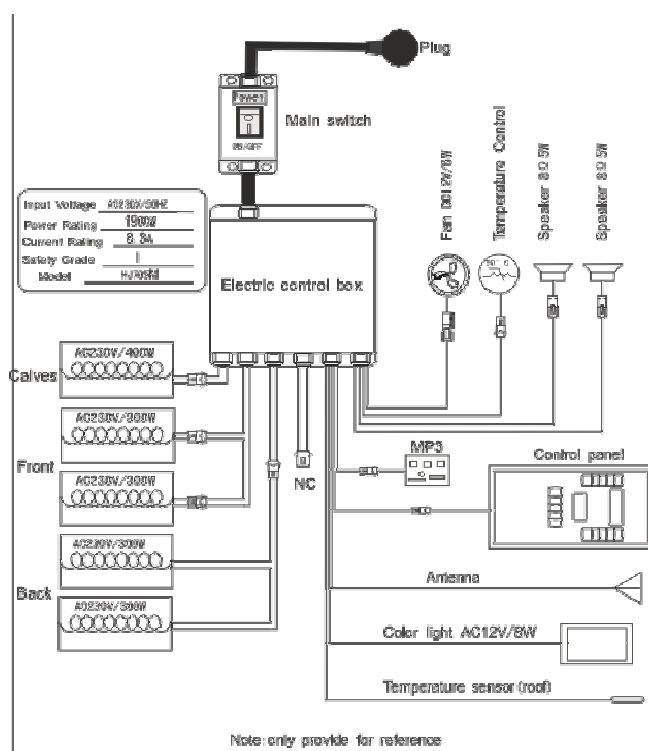

Note: only provide for reference / Hinweis: nur für Referenz darstellen



## Bedienungsanleitung

Schalten Sie den Hauptschalter auf dem Dach der Kabine ein. Gleichzeitig fängt auf dem Display die LED über der Powertaste an zu blinken. Jetzt haben Sie die Möglichkeit, die Infrarotstrahler, das Farblicht und die Musikfunktion einzuschalten.



### 1) Inbetriebnahme

Drücken Sie  Die Kabine eingeschaltet und die Strahler beginnen zu heizen. Die Zeitsteuerung ist automatisch auf 99 Minuten gesetzt und die Temperaturanzeige leuchtet auf. Drücken Sie nochmals  die Strahler werden ausgeschaltet.

Drücken Sie  /  /  und die Intensität wird stufenweise von 100 %-0 %.



### 2) Temperaturstufen

Die obere Anzeige bezieht sich auf die Kabinentemperatur.



Drücken Sie , so kann die gewünschte Temperatur (35-60°C) mit der  Taste festgelegt werden. Wenn diese Temperatur erreicht ist, stoppt die Heizung automatisch. Wird diese Temperatur um 2°C unterschritten (und die Zeit ist noch nicht abgelaufen) schaltet die Kabine automatisch wieder ein.

### 3) Zeiteinstellungen

Die untere Anzeige bezieht sich auf Zeit.

Drücken Sie , so können sie die gewünschte Zeit (5-90 Min.) mit der  Taste festlegen. Nach dieser Zeit schaltet sich der Strahler automatisch ab.

### 4) Farblicht

Drücken Sie kurz , Sie können die gewünschte Farbe einstellen (7 Farben möglich); Drücken Sie lange  und es ergibt sich ein automatischer Ablaufmodus.



### 5) Lüfter

Der Lüfter verfügt über drei Modi: Automatikbetrieb.

Wenn die Strahler einschalten. Im automatischen Betrieb schaltet sich der Lüfter beim Erreichen der eingestellten Kabinenlufttemperatur aus.



Drücken Sie  einmal für den Handbetrieb, der Lüfter schaltet ein. Drücken Sie noch einmal, der Lüfter schaltet.

### R6) Radio

Drücken Sie  Radio ein- und ausschalten. Sie können einen Sender (87,5 MHz-108 MHz) durch Drücken der  Taste festlegen und die Lautstärke (0-8) durch Drücken der  Taste verändern.

### 7) MP3

Drücken Sie  MP3 player ein- und ausschalten

Wählen Sie die Songs durch Drücken der  Taste und Lautstärke (0-8) durch drücken der  Taste, für Pause drücken Sie  Taste.

Sie können durch drücken Drücken der  Taste, von USB auf SD schalten.

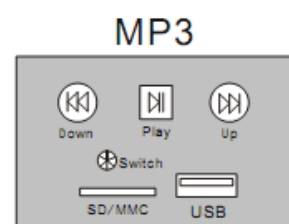

**Service**

**Benutzungsanleitung**

Nehmen Sie vor und nach dem Gebrauch der Infrarotkabine ausreichend Flüssigkeit zu sich.  
Trocknen Sie sich gründlich ab.  
Die optimale Kabinentemperatur liegt zwischen 38 und 45 °C.  
Spätestens nach einer Stunde sollte sie 30 Minuten Pause einlegen.  
Zum Schluss empfiehlt sich, warmes Duschen und eine Ruhepause.

**Wartungsanleitung**

Reinigen Sie die Kabine mit einem feuchten Tuch, trocknen sie Sie mit einem sauberen, trockenen Tuch ab.  
Reinigen Sie das Glas mit einem Fenster/Glasreiniger und einem weichen Tuch.  
Gießen Sie kein Wasser in die Systemsteuerung ( nur mit einem feuchten Tuch) reinigen.  
Verwenden Sie Reinigungstücher, die nur leicht angefeuchtet wurden (ev. mildes Seifenwasser ).  
Verwenden Sie keine chemischen Reinigungsmittel, um die Kabine zu säubern.  
Bitte ziehen Sie die Schrauben der Sitzbank nach ca. 3 Monate nach.

**Notizen:**

---

---

---

---

---

---

---

---

---

---

---

---

---

---

---

---

---

---

---

