

# Infratec Classic



**D** Montage- und Gebrauchsanweisung

Made in Germany



# Deutsch

## Inhalt

Technische Daten .....	3
Lieferumfang .....	3
Allgemeine Hinweise .....	4
Allgemeine Sicherheitsbestimmungen .....	4
Montage des Steuergerätes .....	5
Elektrische Installationen .....	6
Installation der IR-Strahler .....	6
Installation der Kabinenbeleuchtung .....	7
Montage des Fühlers .....	7
Anschlußplan .....	8
Bedienung .....	9
Einstellen der Sprache in der Anzeige .....	9
Inbetriebnahme .....	10
Kabinenbeleuchtung .....	10
Einschalten der IR-Strahler .....	10
Ausschalten der IR-Strahler .....	10
Einstellung der Heizzeit .....	11
Einstellung der Kabinentemperatur .....	11
Fehleranzeigen .....	12
Service Adresse: .....	13
Recycling .....	13
Gewährleistung .....	13
Rücksende-Verfahren (RMA) – Hinweise für alle Rücksendungen! .....	14

## Technische Daten

Netzspannung:	230 V N AC 50 Hz
Absicherung:	1 x 16 A
Leistung :	max. 3500 W
Regelbereich:	30 - 70° C
Regelcharakteristik:	digitale Zweipunktregelung
Fühlersystem:	KTY - Sensor mit Sicherheitstemperaturbegrenzer 139° C
Heizzeibegrenzung:	1 - 99 Minuten
Umgebungstemperatur:	-10 bis 40° C
Einbaumaße HxBxT:	139 x 194 x 49 mm

## Lieferumfang

(Änderungen Vorbehalten)

Zum Lieferumfang des Steuergerätes gehört:

- Plastikbeutel mit vier Befestigungsschrauben 4 x 20 mm
- Ofenfühlerplatine mit Übertemperatursicherung, KTY - Fühler, und Fühlergehäuse, zwei Befestigungsschrauben 3 x 25 mm und Fühlerkabel ca. 3,0 m lang, weiß und rot.

Sehr geehrter Kunde,

mit diesem IR - Steuergerät haben Sie ein hochwertiges elektronisches Gerät erworben, welches nach den neuesten Normen- und Güterichtlinien entwickelt und gefertigt wurde.

Lesen Sie die Anweisungen in dieser Anleitung sorgfältig durch, damit Sie schnell und einfach mit dem Gerät vertraut werden.

## Allgemeine Hinweise

Das IR -Steuergerät ist serienmäßig für eine Spannung von 230 V 50 Hz vorgesehen und ist separat mit 16 A abzusichern.

**Montage und Anschluss der Sauna-Einrichtungen und anderer elektrischen Betriebsmittel dürfen nur durch einen Fachmann eines autorisierten Elektrofachbetriebes erfolgen, dabei ist VDE 0100 Teil 703/2006-2 zu beachten.**

Damit Ihre IR- Anlage störungsfrei betrieben werden kann, lesen Sie bitte nachfolgende Montage- und Bedienungsanleitung sorgfältig durch.

Beachten Sie auch die Vorgaben und Anweisungen des Kabinenherstellers.

## Allgemeine Sicherheitsbestimmungen

- Die elektrische Installation darf nur von einem autorisierten Elektroinstallateur durchgeführt werden.
- Es sind die Vorschriften Ihres Elektroversorgungsunternehmens (EVU) sowie die einschlägigen VDE-Vorschriften (DIN VDE 0100) einzuhalten.
- **Achtung Lebensgefahr:** Führen Sie niemals Reparaturen und Installationen selbst durch. Die Gehäuseabdeckung darf nur von einem Fachmann entfernt werden.
- Das Gerät darf nur für den dafür vorgesehenen Zweck als Steuerung für IR- Strahler verwendet werden.
- Die Anlage muss bei allen Installations- und Reparaturarbeiten allpolig vom Netz getrennt werden, d.h. Sicherungen bzw. Hauptschalter ausschalten.
- Die Sicherheits- und Installationshinweise des Herstellers sind zu beachten.
- Dieses Gerät ist nicht dafür bestimmt durch Personen (einschließlich Kinder), mit eingeschränkten physischen, sensorischen oder geistigen Fähigkeiten oder mangels Erfahrung und/oder mangels Wissen benutzt zu werden, es sei denn sie werden durch eine für ihre Sicherheit zuständige Person beaufsichtigt oder erhalten von ihr Anweisungen wie das Gerät zu benutzen ist.
- Kinder sollten beaufsichtigt werden, um sicherzustellen, dass sie nicht mit dem Gerät spielen.

## Montage des Steuergerätes



**Das Steuergerät darf nicht innerhalb der IR-Kabine montiert werden.**

- Das Steuergerät mit Leitungssatz (Art-Nr. 94.4334) ist für den elektrischen Anschluss steckerfertig vorinstalliert.

- Das Steuergerät hat folgende Anschlussleitungen:

Netzzuleitung mit Schuko-Stecker

Anschlussleitung für IR-Strahler

Anschlussleitung für Kabinenbeleuchtung

Fühlerleitung (rot)

Temperaturbegrenzerleitung (weiß)

- Die Verbindungsleitung zu den IR-Strahlern ist mit einem Steckerteil versehen, welches als Zuleitung in den Verteilersockel geführt wird. Von dort besteht die Möglichkeit von 5 Anschlüssen für IR-Strahler.

- Das Steuergerät ohne Leitungssatz (Art-Nr.94.4388) ist nicht vorinstalliert.

- Im Lieferumfang enthalten sind :

Fühlerleitung (rot)

Temperaturbegrenzerleitung (weiß)

- bauseitig beige stellt, verlegt und nach Anschlussplan angeschlossen werden:

Netzzuleitung

Anschlussleitung für IR-Strahler

Anschlussleitung für Kabinenbeleuchtung.

**Die Leitungen müssen min. 90° C temperaturbeständig sein.**

- Sollen mehr als ein IR-Strahler angeschlossen werden, muss eine Abzweigdose gesetzt werden in der die

Strahlerleitungen verklemmt werden. Im Steuergerät darf nur eine Abgangsleitung angeschlossen werden.

- Beachten Sie, dass die maximale Strahlerleistung 3,5 kW nicht überschritten wird.

- Die Anschlussleitung für die Kabinenbeleuchtung wird in der Kabine an die Kabinenbeleuchtung (max. 100W) angeschlossen.

- Die Zugentlastung der Anschlussleitungen ist bauseits zu erstellen!

- Stellen Sie zunächst den Wandausschnitt an der Aussenseite der Kabine, zweckmäßigerweise in Augenhöhe ebener der Türher. Der Ausschnitt muss 178 mm breit und 114 mm hoch sein. Die Einbautiefe beträgt 45 mm.

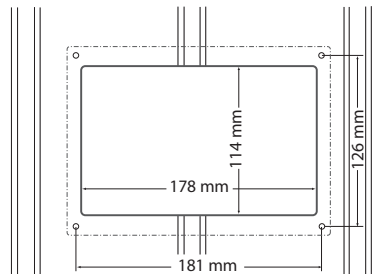

- Führen Sie nun die Anschlussleitungen in den Zwischenraum der Kabinenwand zur Kabinendecke.

- Können die Leitungen nicht innerhalb der Kabinenwand verlegt werden, müssen sie innerhalb der Kabine verlegt werden.

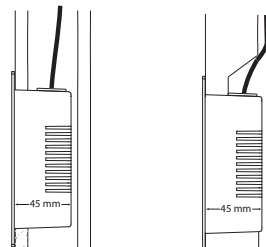

- In diesem Fall ist es sinnvoll, die Kabel hinter einem Knotenbrett zu verlegen. Soll in diesem Knotenbrett auch ein IR-Strahler eingebaut werden, muß dieser unterhalb der Steuerung platziert sein.

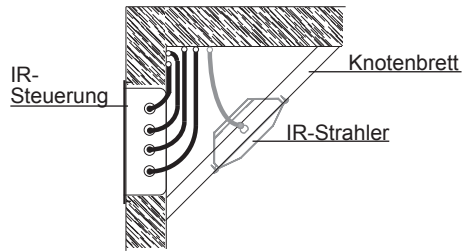

- Danach fügen Sie nun das Unterteil des Gerätes in die vorbereitete Rechtecköffnung ein.
- Mit den mitgelieferten 4 Stück Befestigungsschrauben wird das Gehäuse an der Kabinenwand fixiert.

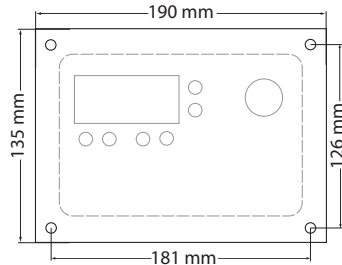

## Elektrische Installationen



Die elektrische Installation darf nur von einem zugelassenen Elektro-Installateur unter Beachtung der Richtlinien des örtlichen EVU und des VDE durchgeführt werden.



Infolge des erhöhten Einschaltstromes muß die Absicherung durch einen 16 A - Automaten mit mindestens K-Charakteristik erfolgen.

## Installation der IR-Strahler

- Die Infrarotstrahler nach Montageanleitung montieren.
- Die Gesamtleistung der angeschlossenen Strahler darf 3500 W nicht überschreiten.
- Zum Verbinden des Kabels von der Steuerung mit dem Verteilerblock lösen Sie bitte zunächst die beiden Schrauben der Klemmabdeckung. Nun stecken Sie den Stecker in den Verteilerblock und ziehen die beiden Schrauben wieder an. Die abdeckung greift nun über die Sicherungsbügel und verhindert somit ein unbeabsichtigtes Lösen der Verbindung.

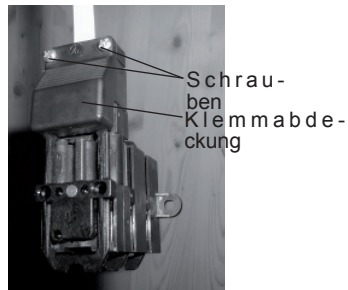



Bei Infratec classic Geräten ohne Leitungssatz (ArtNr. 94.4388) Leitungen mit min. 90° C Temperaturbeständigkeit nach Anschlussplan verdrahten.

## Installation der Kabinenbeleuchtung

- Die Kabinenleuchte muss für die auftretenden Temperaturen geeignet sein
- Das Anschlusskabel ist durch das zuvor gebohrte Loch zu führen und an der Kabinenleuchte anzuschließen.
- Die Kabinenleuchte muß immer soweit wie möglich von dem Aufstellungsort der IR-Strahler montiert werden und darf nicht direkt angestrahlt werden.

## Montage des Fühlers

1. Der Fühler wird mittig über der Bank gemäß untenstehender Abb. montiert.

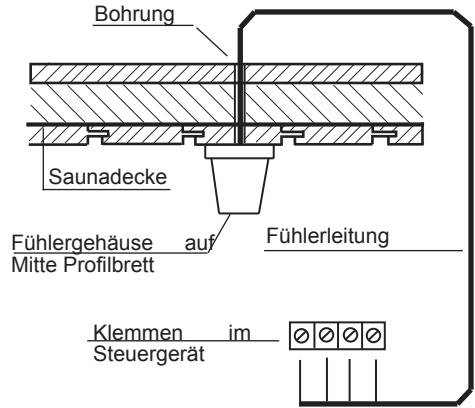

2. Die Leitungen für den Begrenzer (weiß) und den Temperaturfühler (rot) gemäß unterer Abb. an der Fühlerplatine anklemmen: Die Fühlerplatine anschließend in das Gehäuse einrasten lassen.

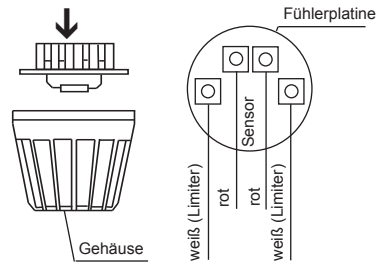

3. Nach vollständiger Montage und ordnungsgemäßigem Betrieb des Steuergerätes muss die Leitung zur Übertemperatursicherung auf Kurzschluss überprüft werden.

Lösen Sie hierzu eine der weißen Leitungen im Fühlergehäuse. Das Sicherheitschütz des Steuergerätes muss abfallen, d.h. der Heizkreis muss unterbrochen sein.

# Anschlußplan

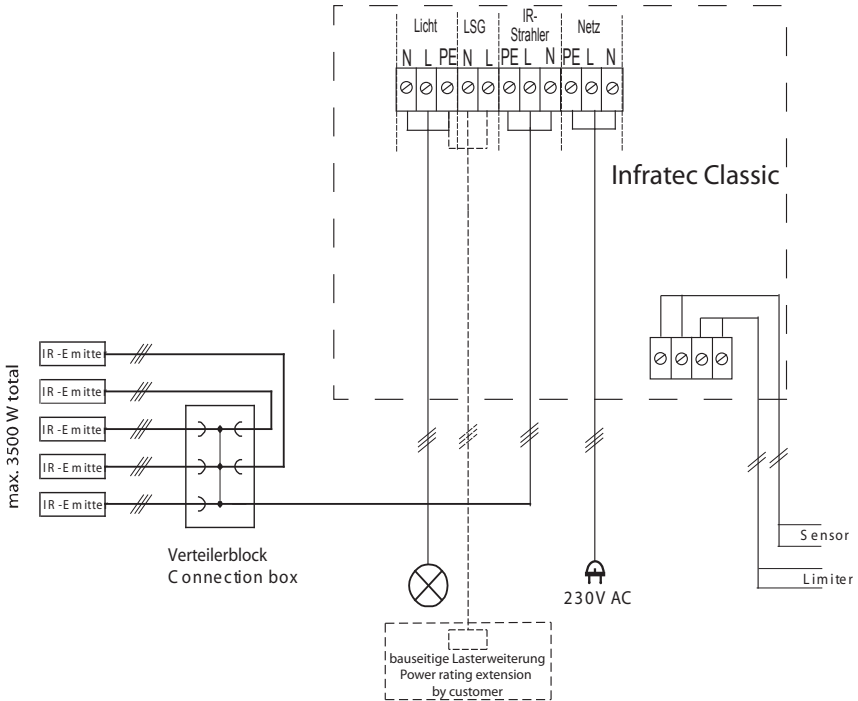

## Achtung!

Sehr geehrter Kunde,

nach den gültigen Vorschriften ist der elektrische Anschluss des Steuergerätes nur durch einen Fachmann eines autorisierten Elektrofachbetriebes zulässig. Wir weisen Sie daher bereits jetzt darauf hin, dass im Falle eines Garantieanspruches eine Kopie der Rechnung des ausführenden Elektrofachbetriebes vorzulegen ist.



# Bedienung

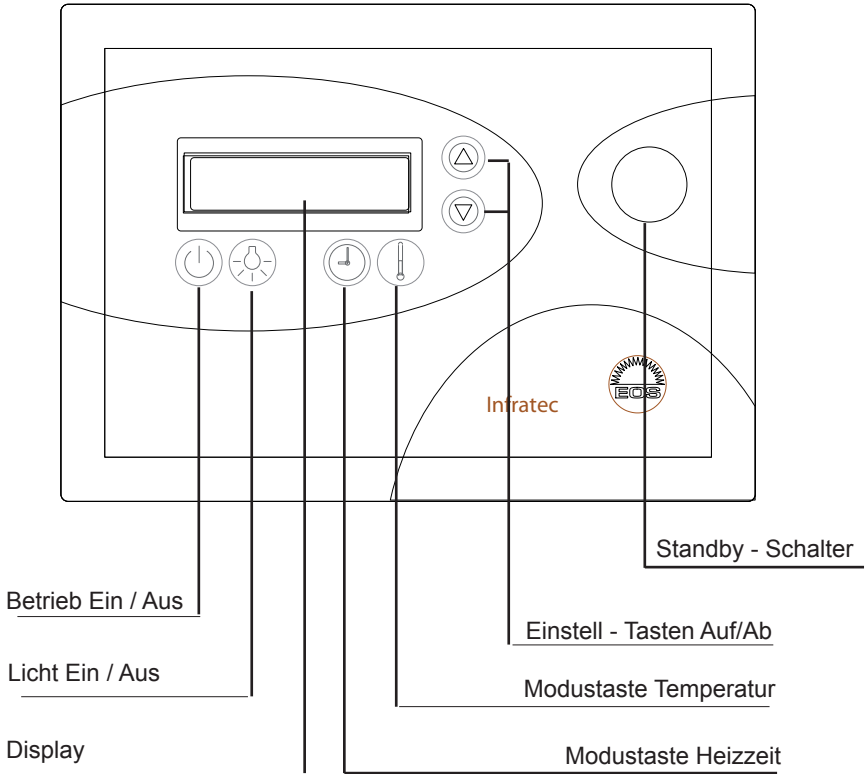

## Einstellen der Sprache in der Anzeige

Werkseitig ist das Gerät so eingestellt, dass die Anzeige im Display in deutsch erscheint. Wollen Sie, dass die Anzeige in englisch dargestellt wird? Schalten Sie das Gerät zunächst mit dem Standby - Schalter aus. Halten Sie die Heizzeit- und Temperatur- Modustasten gleichzeitig gedrückt, während Sie das Gerät mit dem Standby - Schalter wieder einschalten. Die Anzeige erfolgt nun in englisch.

Um in den deutschen Anzeigemodus zurück zu gelangen, verfahren Sie entsprechend.

## Inbetriebnahme

Betätigen Sie den Standby - Schalter.

Das Gerät begrüßt Sie kurz

und geht in den Standby - Modus. In der Anzeige wird die aktuelle Temperatur in der Kabine angezeigt.

**Guten Tag**

**Bereit T: 28°C**

## Kabinenbeleuchtung

Durch betätigen der  -Taste wird die Kabinenbeleuchtung ein- oder ausgeschaltet.

## Einschalten der IR-Strahler

Durch drücken der  -Taste werden die IR-Strahler eingeschaltet.

Im Display wird die aktuelle Kabinentemperatur (T) und die Restheizzeit (Z) in MM : SS angezeigt.

**T: 35°C Z:45:11**

## Ausschalten der IR-Strahler

Nach Ablauf der Heizzeit schaltet das Gerät die IR-Strahler automatisch ab und geht in den Standby-Modus.

Wollen Sie das IR-Bad vorzeitig beenden, betätigen Sie die  -Taste. Die IR-Strahler werden abgeschaltet und das Gerät geht in den Standby-Modus

## Einstellung der Heizzeit

Mit dem Steuergerät können Sie die Heizzeit im Bereich 1 bis 99 Minuten vorwählen.

Schalten Sie zunächst das Gerät in den Standby-Modus.

Betätigen Sie dann die -Taste um in den Einstellmodus zu gelangen.

Mit den Tasten  und  stellen Sie nun die gewünschte Heizzeit in Minuten ein.

Abschliessend drücken Sie erneut die -Taste. Der neue Wert wird gespeichert und das Gerät geht zurück in den Standby-Modus.



**Set Zeit: 25 m**

**Set Zeit: 60 m**

## Einstellung der Kabinentemperatur

Mit dem Steuergerät können Sie die Kabinentemperatur im Bereich 30° bis 70°C vorwählen.

Betätigen Sie zunächst die -Taste um in den Einstellmodus zu gelangen.

Mit den Tasten  und  stellen Sie nun die gewünschte Temperatur ein.

Abschliessend drücken Sie erneut die -Taste.

**Set Temp: 30°C**

**Set Temp: 45°C**

## Fehleranzeigen

Ist der Sensor defekt oder ist die Fühlerleitung unterbrochen, zeigt das Display nebenstehende Anzeige.

**Fehler Temp Sens**

Ist der Sensor defekt oder ist auf der Fühlerleitung ein Kurzschluss, zeigt das Display nebenstehende Anzeige.

**Schluss Sensor**

Lassen Sie die Anlage durch einen Fachmann überprüfen.

Richtwert = ca. 2 k Ohm bei 20° C

Ist der Limiter defekt, zeigt das Display nebenstehende Anzeige. Lassen Sie die Anlage durch einen Fachmann überprüfen.

Auslösetemperatur: 142° C

**Fehler TSicherg**



## Recycling

Nicht mehr gebrauchte Geräte / Leuchtmittel sind gem. Richtlinie 2002/96 EG bzw. ElektroG zum Recyceln bei einer Werkstoffsammlung abzugeben. Nicht mit dem Hausmüll entsorgen.



## Service Adresse

EOS Saunatechnik GmbH  
Adolf-Weiß-Straße 43  
35759 Driedorf-Mademühlen  
Germany

Tel: +49 (0)2775 82-514  
Fax: +49 (0)2775 82-431

servicecenter@eos-sauna.de  
www.eos-sauna.de

Bitte diese Adresse zusammen mit der Montageanweisung gut aufbewahren.

Damit wir Ihre Fragen schnell und kompetent beantworten können, geben Sie uns immer die auf dem Typenschild vermerkten Daten wie Typenbezeichnung, Artikel-Nr. und Serien-Nr. an.

## Gewährleistung

Die Gewährleistung wird nach den derzeit gültigen gesetzlichen Bestimmungen übernommen.

## Herstellergarantie

- Die Garantiezeit beginnt mit dem Datum des Kaufbelegs und dauert bei gewerblicher Nutzung 2 Jahre und bei privater Nutzung 3 Jahre.
- Garantieleistungen erfolgen nur dann, wenn der zum Gerät gehörige Kaufbeleg vorgelegt werden kann.
- Bei Änderungen am Gerät, die ohne ausdrückliche Zustimmung des Herstellers vorgenommen wurden, verfällt jeglicher Garantieanspruch.
- Für Defekte, die durch Reparaturen oder Eingriffe von nicht ermächtigten Personen oder durch unsachgemäßen Gebrauch entstanden sind, entfällt ebenfalls der Garantieanspruch.
- Bei Garantieansprüchen ist sowohl die Seriennummer sowie die Artikelnummer zusammen mit der Gerätebezeichnung und einer aus-sagkräftigen Fehlerbeschreibung anzugeben.
- Diese Garantie umfasst die Vergütung von defekten Geräteteilen mit Ausnahme normaler Verschleißerscheinungen.

Bei Beanstandungen ist das Gerät in der Originalverpackung oder einer entsprechend geeigneten Verpackung (ACHTUNG: Gefahr von Transportschäden) an unsere Service-Abteilung einzuschicken.

Senden Sie das Gerät stets mit diesem ausgefüllten Garantieschein ein.

Eventuell entstehende Beförderungskosten für die Ein- und Rücksendung können von uns nicht übernommen werden.

Außerhalb Deutschlands wenden Sie sich im Falle eines Garantieanspruches bitte an Ihren Fachhändler. Eine direkte Garantieabwicklung mit unserem Servicecenter ist in diesem Fall nicht möglich.

Verkaufsdatum:

Stempel und Unterschrift des Händlers:

## Rücksende-Verfahren (RMA) – Hinweise für alle Rücksendungen!

### Sehr geehrte Kundin, sehr geehrter Kunde,

wir wünschen Ihnen viel Freude mit den bestellten Artikeln. Für den Fall, dass Sie ausnahmsweise einmal nicht ganz zufrieden sein sollten, bitten wir Sie um genaue Beachtung der nachstehenden Verfahrensabläufe. Nur in diesem Fall ist eine rasche und reibungslose Abwicklung des Rücksende-Verfahrens gewährleistet.

#### Bitte bei allen Rücksendungen unbedingt beachten!

- Den vorhandenen **RMA-Beleg** stets **vollständig ausfüllen** und zusammen mit der **Rechnungskopie** der Rücksendung **beilegen!** Bitte nicht an die Ware oder deren Verpackung kleben. **Ohne diese Unterlagen ist keine Bearbeitung möglich**
- **Unfreie Sendungen innerhalb Deutschlands werden abgewiesen** und gehen kostenpflichtig an den Absender zurück! Bitte fordern Sie stets den **RMA-Nr.** für die kostengünstige Rücksendung an.
- **Beachten Sie bitte**, dass Sie die Ware **ohne sichtbare Gebrauchsspuren** mit unverändertem **vollständigen Lieferumfang in unbeschädigter Originalverpackung** zurückschicken.
- Verwenden Sie bitte eine **zusätzliche stabile und bruchsichere Umverpackung**, polstern Sie diese eventuell mit Styropor, Zeitungen o. ä. aus. Transportschäden aufgrund mangelhafter Verpackung gehen zu Lasten des Absenders.

#### Beschwerdeart:

##### 1) Transportschaden

- Bitte **überprüfen Sie umgehend** den Inhalt Ihres Pakets und **melden Sie** bitte jeden Transportschaden bei Ihrem **Transportunternehmen** (Paketdienst/ Spedition).
- Beschädigte Ware bitte nicht benutzen!
- Lassen Sie sich von dem **Transportunternehmen eine schriftliche Bestätigung** über den Schaden ausstellen.
- **Melden Sie den Schaden bitte umgehend telefonisch bei Ihrem Händler.** Dieser spricht dann mit Ihnen das weitere Vorgehen ab.
- Bei beschädigtem Transportkarton bitte zusätzlich größeren Umkarton verwenden. **Die Schadensbestätigung des Transportunternehmens** unbedingt beifügen!

##### 2) Fehlerhafte Lieferung

- Die gesetzliche Gewährleistungsfrist beträgt 2 Jahre. Ist der gelieferte **Artikel mangelhaft**, fehlen **Zubehörteile** oder wurde der **falsche Artikel** oder die falsche Menge geliefert, setzen Sie sich bitte mit Ihrem Händler in Verbindung. Dieser spricht mit Ihnen den Einzelfall ab und bemüht sich um eine sofortige kundenfreundliche Lösung.
- Für **kostengünstige Rücksendungen** innerhalb Deutschland erhalten Sie vom Hersteller eine **RMA-Nr.**
- Jede Artikel-Rücksendung muss **in der Originalverpackung des Artikels mit vollständigem Lieferumfang erfolgen.** Bitte verpacken Sie die Ware, um Beschädigungen zu verhindern. Nehmen Sie bei Falschlieferung den Artikel bitte nicht in Gebrauch!

##### 3) Installations- und Funktionsprobleme

- Bitte **lesen Sie zunächst die mitgelieferte Anleitung vollständig durch** und beachten Sie vor allem auch dort genannte Montage- o d e r Installationshinweise.
- **Der Händler sollte stets Ihr erster Ansprechpartner sein**, denn dort ist man am besten mit dem „hauseigenen“ Produkt vertraut und kennt eventuelle Problemfälle.
- **Bei Funktionsproblemen mit einem Artikel** prüfen Sie bitte zunächst, ob an der Ware ein Sachmangel vorliegt. Aufgrund der werkseitigen Qualitätsprüfung sind Defekte bei Neugeräten sehr selten.